

**ПОКУПАЙ С ВЫГОДОЙ
ИНТЕРНЕТ МАГАЗИН
НИЗКИХ ЦЕН!
ПЛИНТУС-ДЕКОР**

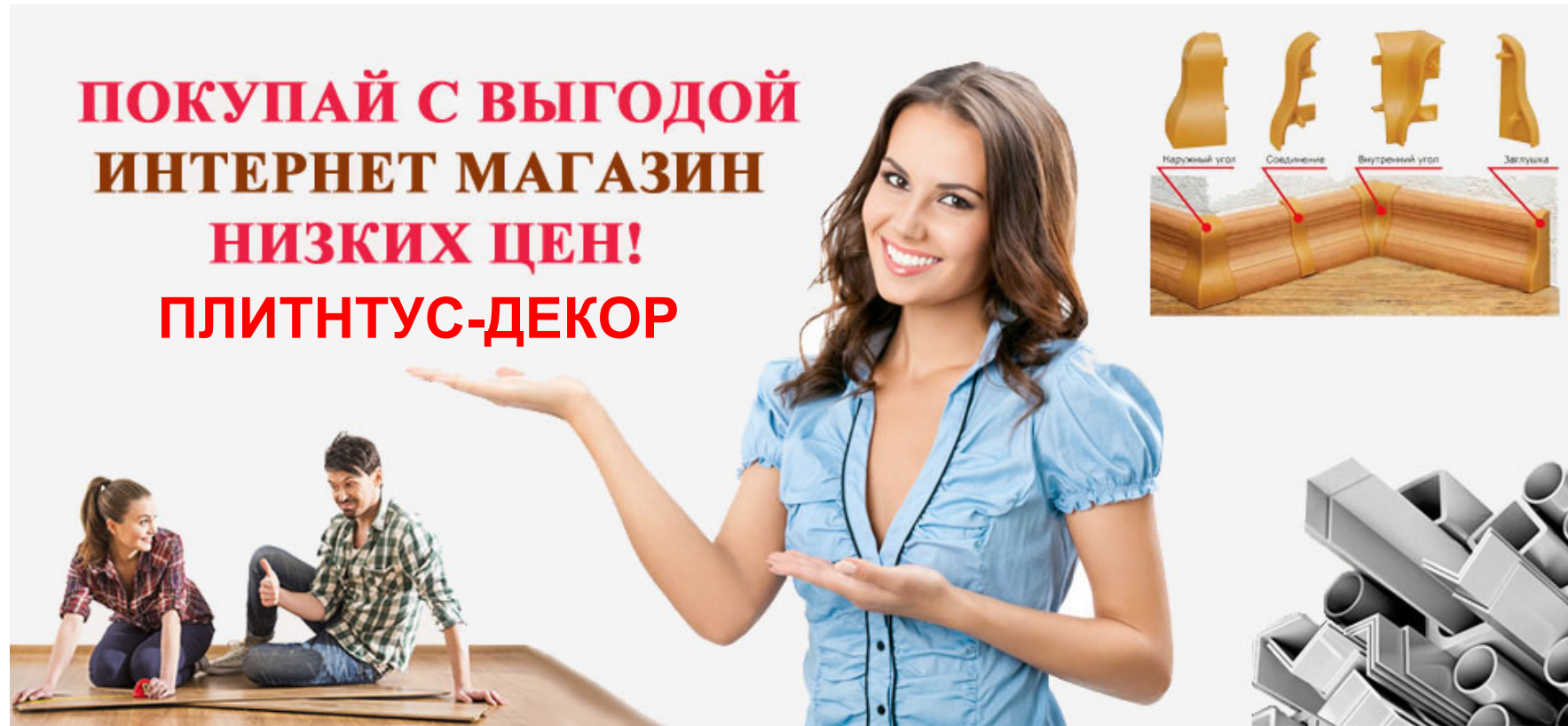

СОДЕРЖАНИЕ

Коллекция плинтусов "Альфа".....	3
Коллекция плинтусов "Комфорт".....	5
Коллекция плинтусов "Элит".....	9
Коллекция плинтусов "Элит-Макси".....	10
Обводы для труб.....	13
Пороги одноуровневые, порог разноуровневый.....	15
Порог гибкий универсальный.....	17
Пороги с монтажным каналом.....	19
Пороги "Изи".....	21
Пороги "Изи" с кабель-каналом.....	23
Пороги с монтажным каналом прорезиненные.....	25
Пороги для ступеней прорезиненные.....	26
Угол и ленты антискользящие.....	27
Плинтус для линолеума.....	28
Наличник с кабель-каналом.....	29
Наличники пластиковые.....	31
Плинтус для столешницы.....	33
Текстурные отделочные профили из жесткого и вспененного ПВХ.....	35
Раскладки для керамической плитки.....	37
Профили металлизированные.....	39
Панель потолочная.....	40
Радиаторные решетки и белые отделочные профили.....	41
Карниз потолочный для штор.....	43
Кабеленесущие системы.....	45

Компания «Плинтус Декор» работает для Вас уже много лет и по сегодняшний день радует большим выбором и прекрасным качеством товаров.

Классический стиль и широкая цветовая палитра напольных плинтусов и декоров позволяют гармонично использовать предлагаемые нами материалы в отделке любого интерьера, а продуманность удобных конструкций способствует легкому и простому монтажу изделий.

Компания ПЛИНТУС ДЕКОР постоянно работает над качеством предоставляемых услуг. Весь наш товар соответствует международным стандартам.

Благодаря огромному ассортименту и конкурентоспособным ценам, мы удовлетворим спрос не только розничных, но и оптовых клиентов, предлагая строительные и отделочные материалы по лучшим ценам с доставкой до места назначения. При необходимости, мы доставляем товар клиенту через удобную для него транспортную компанию.

Команда профессиональных менеджеров всегда готова предоставить качественную консультацию, а также индивидуальную скидку на объем. В пределах Московской области, товар доставляется нами на следующий день, что позволяет вам сосредоточиться на ремонте, а не закупке строительных материалов.

Интернет магазин «Плинтус-Декор» - это не только огромный ассортимент, высокое качество и удобный сервис, но и очевидная выгода для Вас.

Гарантированно низкие цены. Убедитесь в этом сами!

Для оптовых закупок звоните по телефону +7 (495) 664-57-03 или пишите на почту plintusdecor@yandex.ru

КОЛЛЕКЦИЯ ПЛИНТУСОВ "АЛЬФА"

Плинтус "Альфа" – современный продукт классической формы, по демократичной цене, не уступающий по качеству европейским аналогам. Минималистический стиль плинтуса идеально подходит для массового использования в домах и офисах

Плинтус «Альфа» состоит из двух частей – нижняя монтируемая и верхняя закрывающая части.

Легкосъемная верхняя часть плинтуса «Альфа» с закрепленными на ней комплектующими не только облегчает монтаж и демонтаж, но и обеспечивает быструю прокладку нового кабеля. Эта особенность также позволяет красить стены и клеить обои без полного демонтажа всего плинтуса.

Мягкие кромки плинтуса обеспечивают пыле- и водонепроницаемость и способствуют сглаживанию неровностей стены и пола.

Долговечность плинтуса обусловлена повышенной стойкостью поверхности к истиранию и царапинам.

СПЕЦИФИКАЦИЯ

Код товара: **A45**

Длина: 2,5 м

В коробке: 60 шт.

Коробка: 175x135x2525 мм

Масса брутто: 18,0 кг

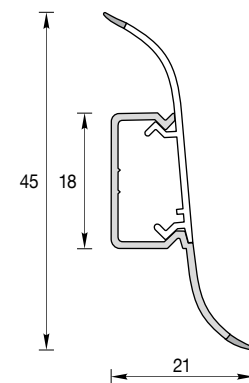

МОНТАЖ



Быстро, легко и надолго – это лучшие слова, чтобы описать эту систему установки плинтуса "Альфа". Для монтажа плинтуса Вам не потребуются специальных знаний и навыков. Имея под рукой стандартный набор инструментов, Вы с легкостью смонтируете плинтус у себя дома или в офисе.

КОМПЛЕКТУЮЩИЕ



Угол внутренний
Код товара: **B45**

В пакете: 25 шт.
В коробке: 10 пакетов
Коробка: 350x150x150 мм
Масса брутто: 0,6 кг



Угол наружный
Код товара: **H45**

В пакете: 25 шт.
В коробке: 10 пакетов
Коробка: 350x150x150 мм
Масса брутто: 0,7 кг



Соединитель
Код товара: **C45**

В пакете: 25 шт.
В коробке: 10 пакетов
Коробка: 350x150x150 мм
Масса брутто: 0,5 кг



Торцевые (пара)
Код товара: **T45п**

В пакете: 25 пар
В коробке: 10 пакетов
Коробка: 350x150x150 мм
Масса брутто: 0,7 кг

Угол внутренний во флоупаке
Код товара: **ф2B45**

Во флоупаке: 2 шт.
В блоке: 20 флоупаков
В коробке: 8 блоков
Коробка: 350x240x320 мм
Масса брутто: 1,0 кг

Угол наружный во флоупаке
Код товара: **ф2H45**

Во флоупаке: 2 шт.
В блоке: 20 флоупаков
В коробке: 8 блоков
Коробка: 350x240x320 мм
Масса брутто: 1,0 кг

Соединитель во флоупаке
Код товара: **ф2C45**

Во флоупаке: 2 шт.
В блоке: 20 флоупаков
В коробке: 10 блоков
Коробка: 350x240x320 мм
Масса брутто: 1,0 кг

Торцевые (пара) во флоупаке
Код товара: **ф1T45**

Во флоупаке: 1 пара
В блоке: 20 флоупаков
В коробке: 8 блоков
Коробка: 350x240x320 мм
Масса брутто: 1,0 кг

ЦВЕТОВАЯ ПАЛИТРА И ТЕКСТУРЫ

081 Металлик

253 Ясень серый

252 Ясень белый

254 Ясень светлый

251 Ясень

231 Бук

261 Клен

213 Дуб северный

215 Дуб снежный

208 Дуб мокко

211 Дуб рустик

212 Дуб светлый

201 Дуб

206 Дуб коньячный

217 Дуб темный

244 Вишня темная

241 Вишня

341 Ольха

291 Орех

292 Орех миланский

346 Махагон

301 Венге

302 Венге черный

210 Дуб пепельный

КОЛЛЕКЦИЯ ПЛИНТУСОВ "КОМФОРТ"

Плинтус "Комфорт" – современный продукт классической формы по оптимальной цене с качеством на уровне и выше европейских аналогов. Благодаря широкому спектру цветовой палитры гармонично вписывается в любой домашний или деловой интерьер

Уникальная конструкция изделия позволяет объединить в одном блоке все комплектующие элементы в одном дизайне

ЦЕЛЬНЫЙ НАБОР КОМПЛЕКТУЮЩИХ

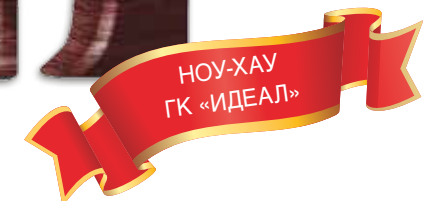

Плинтус «Комфорт» имеет проверенную временем S-образную форму с центральным кабель-каналом для монтажа и проводов.

Легкосъемная планка кабель-канала плинтуса облегчает монтаж и демонтаж и обеспечивает быструю прокладку нового кабеля. Специальная конструкция крепления наружного углового элемента и торцевых заглушек обеспечивает надежную фиксацию всей системы.

Мягкие кромки плинтуса обеспечивают пыле- и водонепроницаемость и способствуют сглаживанию неровностей стены и пола.

Долговечность плинтуса обусловлена повышенной стойкостью поверхности к истиранию и царапинам.

СПЕЦИФИКАЦИЯ

Код товара: **K55**

Длина: 2,5 м

В коробке: 40 шт.

Коробка: 175x130x2525 мм

Масса брутто: 16,7 кг

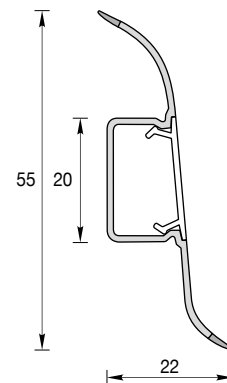

МОНТАЖ



Быстро, легко и надолго – это лучшие слова, чтобы описать эту систему установки плинтуса "Комфорт". Для монтажа плинтуса Вам не потребуется специальных знаний и навыков. Имея под рукой стандартный набор инструментов, Вы с легкостью смонтируете плинтус у себя дома или в офисе.

КОМПЛЕКТУЮЩИЕ



Угол внутренний
Код товара: **B55**

В пакете: 25 шт.
В коробке: 10 пакетов
Коробка: 350x200x150 мм
Масса брутто: 0,9 кг

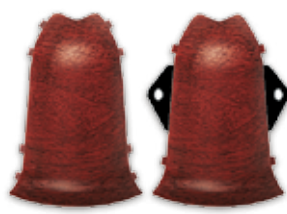

Угол наружный
Угол наружный (компл.)
Код товара: **H55 / H55к**

В пакете: 25 шт. / 25 компл.
В коробке: 10 пакетов
Коробка: 350x200x150 / 400x350x150 мм
Масса брутто: 1,1 / 1,7 кг



Соединитель
Код товара: **C55**

В пакете: 25 шт.
В коробке: 10 пакетов
Коробка: 350x150x150 мм
Масса брутто: 0,5 кг



Торцевые (пара)
Код товара: **T55п**

В пакете: 25 пар
В коробке: 10 пакетов
Коробка: 350x200x150 мм
Масса брутто: 0,8 кг

Угол внутренний во флоупаке
Код товара: **ф2B55**

Во флоупаке: 2 шт.
В блоке: 20 флоупаков
В коробке: 8 блоков
Коробка: 350x240x320 мм
Масса брутто: 1,0 кг

Угол наружный во флоупаке
Угол наружный (компл.) во флоупаке
Код товара: **ф2H55 / ф1H55к**

Во флоупаке: 2 шт. / 1 компл.
В блоке: 20 флоупаков
В коробке: 8 / 6 блоков
Коробка: 350x240x320 мм
Масса брутто: 1,1 / 1,0 кг

Соединитель во флоупаке
Код товара: **ф2C55**

Во флоупаке: 2 шт.
В блоке: 20 флоупаков
В коробке: 10 блоков
Коробка: 350x240x320 мм
Масса брутто: 1,0 кг

Торцевые (пара) во флоупаке
Код товара: **ф1T55п**

Во флоупаке: 1 пара
В блоке: 20 флоупаков
В коробке: 8 блоков
Коробка: 350x240x320 мм
Масса брутто: 1,0 кг

Набор комплектующих для плинтуса – цельное изделие, состоящее из частей, предназначенных для декорирования прямых, угловых стыков и торцов плинтуса «Комфорт».

Набор максимально упрощен и удобен как для торговли, так и для использования конечным потребителем.

НК55 почти вдвое дешевле комплектующих, выпускающихся по отдельности – это является его существенным преимуществом.

СПЕЦИФИКАЦИЯ

Код товара: **НК55**

В блоке: 25 шт.

В коробке: 12 блоков

Коробка: 350x240x320 мм

Масса брутто: 4,3 кг

001 Белый	007 Черный	081 Металлик
024 Синий	027 Зеленый	253 Ясень серый
252 Ясень белый*	262 Клен вермонт	254 Ясень светлый
233 Бук светлый	231 Бук	232 Бук красный
218 Дуб европейский	261 Клен	271 Сосна
263 Клен северный	213 Дуб северный*	203 Дуб беленый*
216 Дуб сафари*	215 Дуб снежный	207 Дуб кофейный
205 Дуб капучино	208 Дуб макко	264 Клен темный
211 Дуб рустик*	327 Сантал темный	321 Падук
202 Дуб арктик	311 Карагач	219 Дуб натуральный

* отмеченные цвета существуют в глянцевоом исполнении «Идеал Комфорт Глянцевый»

■ ЦВЕТОВАЯ ПАЛИТРА И ТЕКСТУРЫ

212 Дуб светлый	272 Сосна золотистая	204 Дуб имперский
201 Дуб	316 Тик	206 Дуб коньячный*
217 Дуб темный*	326 Сантал	244 Вишня темная
243 Вишня красная	241 Вишня	242 Вишня дикая
331 Кемпас	336 Мербау	341 Ольха*
281 Палисандр	291 Орех*	292 Орех миланский*
293 Орех темный	346 Махагон*	351 Каштан
301 Венге*	302 Венге черный	209 Дуб мореный
220 Дуб оливье	210 Дуб пепельный*	282 Палисандр серый
356 Пробка	161 Гранит тревы	171 Камешки

КОЛЛЕКЦИЯ ПЛИНТУСОВ "ЭЛИТ"

Плинтус "Элит" с оптимальной высотой и элегантным стилем, реалистичными 3D-дизайнами текстур дерева на цельной износостойкой лицевой части – элитное решение для Вашего дома и офиса

INTERNATIONAL
PATENT

Плинтус "Элит-Макси" с максимальной высотой и элегантным стилем, реалистичными 3D-дизайнами текстур дерева на цельной износостойкой лицевой части – элитное решение для интерьера комнат и коридоров высоких помещений

КОЛЛЕКЦИЯ ПЛИНТУСОВ "ЭЛИТ-МАКСИ"

Плинтус «Элит» состоит из двух частей – задний монтажный профиль и цельная лицевая часть. Легкосъемность цельной лицевой части плинтуса и комплектующих облегчает монтаж, демонтаж и обеспечивает быструю прокладку нового кабеля. Эта особенность позволяет красить стены и клеить обои, не опасаясь испортить лицевую часть плинтуса. Имеет три объемных и доступных кабель-канала! Долговечность плинтуса обусловлена наличием специального покрытия, обеспечивающего высокую стойкость поверхности к истиранию и царапинам. Мягкие кромки плинтуса обеспечивают пыле- и водонепроницаемость и способствуют сглаживанию неровностей стены и пола.

СПЕЦИФИКАЦИЯ

Код товара: **E67**

Длина: 2,5 м

В коробке: 20 шт.

Коробка: 140x145x2525 мм

Масса брутто: 14,1 кг

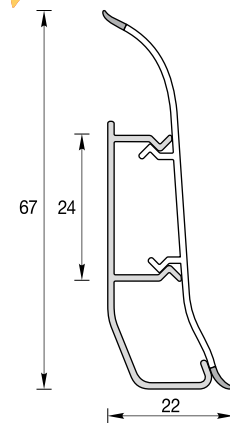

МОНТАЖ



Быстро, легко и надолго – это лучшие слова, чтобы описать эту систему установки плинтуса "Элит". Для монтажа плинтуса Вам не потребуются специальных знаний и навыков. Имея под рукой стандартный набор инструментов, Вы с легкостью смонтируете плинтус у себя дома или в офисе.

КОМПЛЕКТУЮЩИЕ



Угол внутренний
Код товара: **B67**

В пакете: 25 шт.
В коробке: 10 пакетов
Коробка: 350x300x150 мм
Масса брутто: 1,4 кг



Угол наружный (компл.)
Код товара: **H67к**

В пакете: 25 компл.
В коробке: 10 пакетов
Коробка: 400x350x150 мм
Масса брутто: 1,8 кг



Соединитель
Код товара: **C67**

В пакете: 25 шт.
В коробке: 10 пакетов
Коробка: 350x150x150 мм
Масса брутто: 0,7 кг



Торцевые (пара)
Код товара: **T67п**

В пакете: 25 пар
В коробке: 10 пакетов
Коробка: 350x300x150 мм
Масса брутто: 1,8 кг

**Угол внутренний
во флоупаке**
Код товара: **ф2B67**

Во флоупаке: 2 шт.
В блоке: 20 флоупаков
В коробке: 6 блоков
Коробка: 350x240x320 мм
Масса брутто: 1,0 кг

**Угол наружный (компл.)
во флоупаке**
Код товара: **ф1H67к**

Во флоупаке: 1 компл.
В блоке: 20 флоупаков
В коробке: 6 блоков
Коробка: 350x240x320 мм
Масса брутто: 1,0 кг

**Соединитель
во флоупаке**
Код товара: **ф2C67**

Во флоупаке: 2 шт.
В блоке: 20 флоупаков
В коробке: 10 блоков
Коробка: 350x240x320 мм
Масса брутто: 1,1 кг

**Торцевые (пара)
во флоупаке**
Код товара: **ф1T67п**

Во флоупаке: 1 пара
В блоке: 20 флоупаков
В коробке: 10 блоков
Коробка: 350x240x320 мм
Масса брутто: 1,1 кг

МОНТАЖ

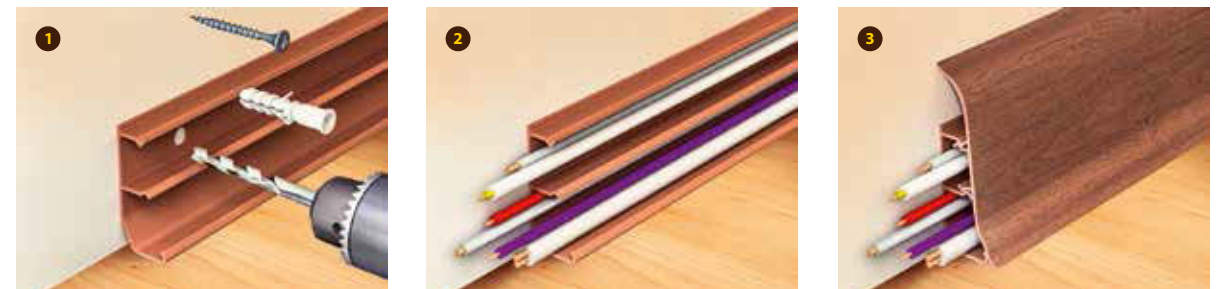

Быстро, легко и надолго – это лучшие слова, чтобы описать эту систему установки плинтуса "Элит-Макси". Для монтажа плинтуса Вам не потребуются специальных знаний и навыков. Имея под рукой стандартный набор инструментов, Вы с легкостью смонтируете плинтус у себя дома или в офисе.

КОМПЛЕКТУЮЩИЕ



Угол внутренний
Код товара: **B85**

В пакете: 25 шт.
В коробке: 10 пакетов
Коробка: 350x300x150 мм
Масса брутто: 1,6 кг



Угол наружный (компл.)
Код товара: **H85к**

В пакете: 25 компл.
В коробке: 10 пакетов
Коробка: 400x350x150 мм
Масса брутто: 2,4 кг



Соединитель
Код товара: **C85**

В пакете: 25 шт.
В коробке: 10 пакетов
Коробка: 350x150x150 мм
Масса брутто: 0,8 кг



Торцевые (пара)
Код товара: **T85п**

В пакете: 25 пар
В коробке: 10 пакетов
Коробка: 350x300x150 мм
Масса брутто: 1,8 кг

**Угол внутренний
во флоупаке**
Код товара: **ф2B85**

Во флоупаке: 2 шт.
В блоке: 20 флоупаков
В коробке: 6 блоков
Коробка: 350x350x150 мм
Масса брутто: 1,0 кг

**Угол наружный (компл.)
во флоупаке**
Код товара: **ф1H85к**

Во флоупаке: 1 компл.
В блоке: 20 флоупаков
В коробке: 8 блоков
Коробка: 350x350x150 мм
Масса брутто: 1,0 кг

**Соединитель
во флоупаке**
Код товара: **ф2C85**

Во флоупаке: 2 шт.
В блоке: 20 флоупаков
В коробке: 8 блоков
Коробка: 350x350x150 мм
Масса брутто: 1,0 кг

**Торцевые (пара)
во флоупаке**
Код товара: **ф1T85п**

Во флоупаке: 1 пара
В блоке: 20 флоупаков
В коробке: 8 блоков
Коробка: 350x350x150 мм
Масса брутто: 1,1 кг

001 Белый

214 Дуб серый

252 Ясень белый

272 Сосна золотистая

204 Дуб имперский

201 Дуб

262 Клен вермонт

254 Ясень светлый

233 Бук светлый

206 Дуб коньячный

217 Дуб темный

326 Сантал

231 Бук

261 Клен

271 Сосна

244 Вишня темная

241 Вишня

242 Вишня дикая

263 Клен северный

213 Дуб северный

203 Дуб беленый

331 Кемпас

341 Ольха

281 Палисандр

216 Дуб сафари

215 Дуб снежный

207 Дуб кофейный

291 Орех

292 Орех миланский

293 Орех темный

205 Дуб кашутино

208 Дуб мокко

211 Дуб рустик

346 Махагон

351 Каштан

301 Венге

321 Падук

202 Дуб арктик

212 Дуб светлый

302 Венге черный

210 Дуб пепельный

282 Палисандр серый

ЦВЕТОВАЯ ПАЛИТРА И ТЕКСТУРЫ

ОБВОДЫ ДЛЯ ТРУБ

Обводы для труб "Идеал" благодаря широкой цветовой палитре прекрасно впишутся в любой интерьер Вашего дома и офиса

Обводы для труб «Идеал» предназначены для декорирования стыков труб с полом, стеной или потолком. Представляют собой кольцо с замком. Изготавливаются двух размеров по диаметру труб: 22 мм (1/2") и 28 мм (3/4"). Имеют лепестки с внутренней стороны для плотного обхвата трубы и фиксации на ней. Плотное прилегание к поверхностям трубы и пола препятствует проникновению грязи и влаги в щели, что продлевает срок эксплуатации напольных покрытий. Монтаж не требует вспомогательных инструментов, очень прост и занимает всего несколько секунд.

СПЕЦИФИКАЦИЯ

Обвод для труб 1/2"
Код товара: **ОТ1/2**

В пакете: 25 шт.
В коробке: 10 пакетов
Коробка: 350x200x150 мм
Масса брутто: 1,0 кг

Обвод для труб 1/2"
во флоупаке
Код товара: **ф2ОТ1/2**

Во флоупаке: 2 шт.
В блоке: 20 флоупаков
В коробке: 8 блоков
Коробка: 350x240x320 мм
Масса брутто: 1,0 кг

Обвод для труб 3/4"
Код товара: **ОТ3/4**

В пакете: 25 шт.
В коробке: 10 пакетов
Коробка: 350x300x150 мм
Масса брутто: 1,7 кг

Обвод для труб 3/4"
во флоупаке
Код товара: **ф2ОТ3/4**

Во флоупаке: 2 шт.
В блоке: 20 флоупаков
В коробке: 6 блоков
Коробка: 350x240x320 мм
Масса брутто: 1,1 кг

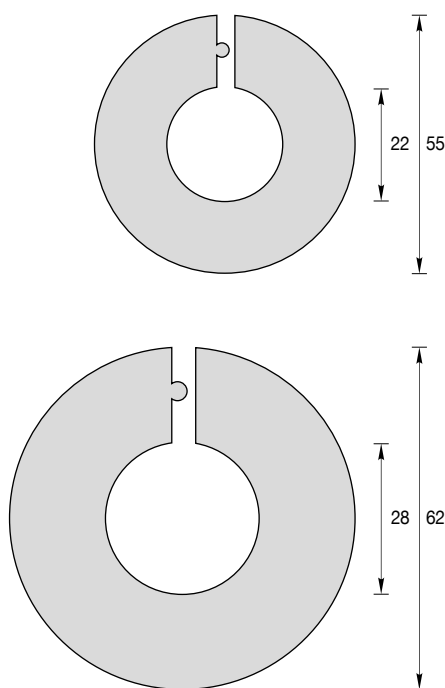

001 Белый

081 Металлик

252 Ясень белый

254 Ясень светлый

233 Бук светлый

231 Бук

261 Клен

213 Дуб северный

203 Дуб белый

211 Дуб рустик

212 Дуб светлый

201 Дуб

206 Дуб коньячный

217 Дуб темный

244 Вишня темная

241 Вишня

331 Кемпас

341 Ольха

291 Орех

292 Орех миланский

293 Орех темный

346 Махагон

351 Каштан

302 Венге черный

ЦВЕТОВАЯ ПАЛИТРА И ТЕКСТУРЫ

ПОРОГИ ОДНОУРОВНЕВЫЕ ПОРОГ РАЗНОУРОВНЕВЫЙ

Одноуровневые и разноуровневые пороги "Идеал" с широкой цветовой палитрой создают линию плавного перехода между различными напольными покрытиями

Порог одноуровневый 30 мм – предназначен для декорирования стыков одноуровневых и разноуровневых напольных покрытий (от 0 до 3 мм).

Порог одноуровневый 36 мм – предназначен для декорирования стыков одноуровневых напольных покрытий.

Порог разноуровневый 42 мм – предназначен для декорирования стыков одноуровневых и разноуровневых напольных покрытий (от 0 до 8 мм).

Пороги применимы с различными напольными покрытиями: ковровином, паркетом, ламинатом, линолеумом, плиткой и т.д.

Скрытая система крепления позволяет легко монтировать пороги с помощью дюбель-гвоздей входящих в комплект, а клеевая основа гарантирует надежную фиксацию.

Долговечность порогов обусловлена наличием специального покрытия, обеспечивающего высокую стойкость поверхности к истиранию и воздействию моющих средств.

СПЕЦИФИКАЦИЯ

Порог одноуровневый 30 мм (с дюбель-гвоздями)

Код товара: **ПО30-0,9 / ПО30-1,8**

Длина: 0,9 / 1,8 м

В комплекте: 1 порог,

6/12 дюбель-гвоздей

В коробке: 10 компл.

Коробка: 90x40x950 / 90x40x1850 мм

Масса брутто: 2,4 / 4,8 кг

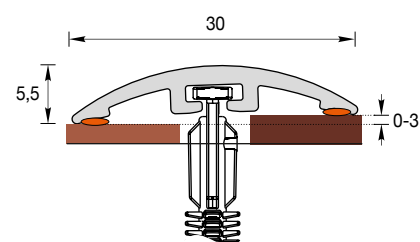

Порог одноуровневый 36 мм (с дюбель-гвоздями)

Код товара: **ПО36-0,9 / ПО36-1,8**

Длина: 0,9 / 1,8 м

В комплекте: 1 порог,

6/12 дюбель-гвоздей

В коробке: 10 компл.

Коробка: 85x45x950 / 85x45x1850 мм

Масса брутто: 2,6 / 5,2 кг

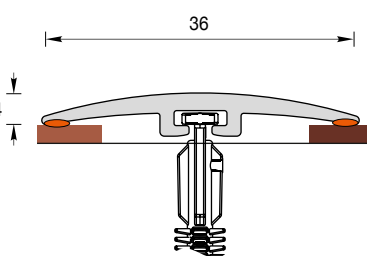

Порог разноуровневый 42 мм (с дюбель-гвоздями)

Код товара: **ПР42-0,9 / ПР42-1,8**

Длина: 0,9 / 1,8 м

В комплекте: 1 порог,

6/12 дюбель-гвоздей

В коробке: 10 компл.

Коробка: 80x50x950 / 80x50x1850 мм

Масса брутто: 3,2 / 6,4 кг

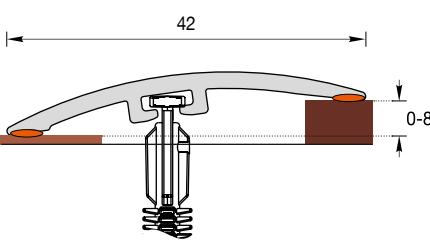

МОНТАЖ

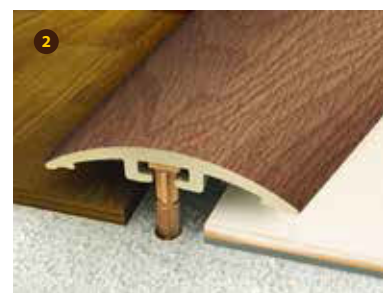

Быстро, легко и надолго – это лучшие слова, чтобы описать эту систему установки порога. Для монтажа порога Вам не потребуются специальных знаний и навыков. Имея под рукой стандартный набор инструментов, Вы с легкостью смонтируете порог у себя дома или в офисе.



ЦВЕТОВАЯ ПАЛИТРА И ТЕКСТУРЫ

253 Ясень серый

231 Бук

261 Клен

213 Дуб северный

211 Дуб рустик

212 Дуб светлый

201 Дуб

206 Дуб коньячный

217 Дуб темный

244 Вишня темная

241 Вишня

341 Ольха

291 Орех

292 Орех миланский

346 Махагон

351 Каштан

301 Венге

302 Венге черный

ПОРОГ ГИБКИЙ УНИВЕРСАЛЬНЫЙ

Благодаря широкой цветовой палитре порог гибкий универсальный "Идеал" вписывается в любой интерьер дома и офиса, а универсальность применения помогает воплотить в жизнь самые смелые дизайнерские решения

Порог гибкий универсальный «Идеал» предназначен для декорирования прямолинейных и криволинейных стыков и обеспечения гармоничного перехода между различными напольными покрытиями. Применим с различными, разноуровневыми напольными покрытиями: ковролином, паркетом, ламинатом, линолеумом, плиткой и т.д. При комнатной температуре удобно монтируется на стыках напольных покрытий с радиусом изгиба до 60 см и до 30 см – в подогретом состоянии. Полужесткий материал порога обеспечивает плотное прилегание кромок к поверхностям покрытий, надежно закрывая стыки и препятствуя проникновению грязи и влаги, что продлевает срок эксплуатации напольных покрытий. Благодаря водостойкости может применяться во влажных помещениях, устойчив к воздействию моющих средств.

СПЕЦИФИКАЦИЯ

Порог гибкий универсальный
Код товара: ПГУ40

Длина: 3 м
В упаковке: 1 шт.
В коробке: 10 шт.
Коробка: 460x320x290 мм
Масса брутто: 7,5 кг

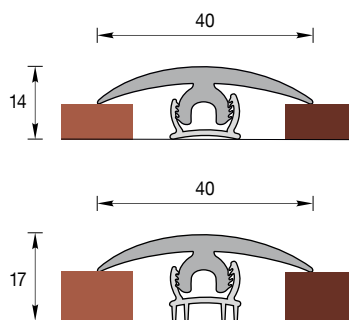

Крепление порога гибкого универсального стандартное
Код товара: КПС

Длина: 1,5 м
В упаковке: 20 шт.
Масса брутто: 2,5 кг

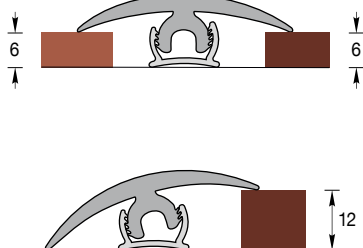

Крепление порога гибкого универсального высокое
Код товара: КПВ

Длина: 1,5 м
В упаковке: 20 шт.
Масса брутто: 3,0 кг

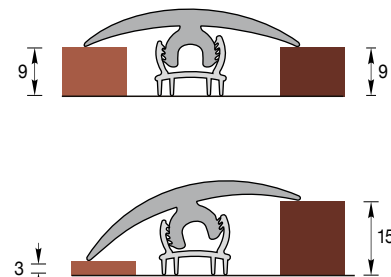

МОНТАЖ



Быстро, легко и надолго – это лучшие слова, чтобы описать эту систему установки гибкого порога. Для монтажа порога Вам не потребуются специальных знаний и навыков. Имея под рукой стандартный набор инструментов, Вы с легкостью смонтируете порог у себя дома или в офисе.



ЦВЕТОВАЯ ПАЛИТРА И ТЕКСТУРЫ

253 Ясень серый

231 Бук

261 Клен

213 Дуб северный

216 Дуб сафари

205 Дуб капучино

208 Дуб мокко

211 Дуб рустик

212 Дуб светлый

201 Дуб

206 Дуб коньячный

217 Дуб темный

244 Вишня темная

241 Вишня

331 Кемпас

341 Ольха

291 Орех

292 Орех миланский

293 Орех темный

346 Махагон

351 Каштан

301 Венге

302 Венге черный

210 Дуб пепельный



ПОРОГИ С МОНТАЖНЫМ КАНАЛОМ

Уникальная разработка компании "Идеал" для быстрого и эстетичного декорирования стыков напольных покрытий



Пороги с монтажным каналом «Идеал» предназначены для декорирования стыков одноуровневых напольных покрытий.

Применимы с различными напольными покрытиями: ковролином, паркетом, ламинатом, линолеумом, плиткой и т.д. Инновационная система крепления со скрывающей декорирующей планкой позволяет легко и быстро монтировать / демонтировать пороги в случае необходимости.

Долговечность порогов обусловлена наличием специального покрытия, обеспечивающего высокую стойкость поверхности к истиранию и моющим средствам. Клеевая основа порогов гарантирует плотное прилегание и надежную фиксацию на поверхности, а также препятствует проникновению влаги и обеспечивает долговечность в эксплуатации.

СПЕЦИФИКАЦИЯ

Порог с монтажным каналом 30 мм (с дюбель-гвоздями)

Код товара: ПМК30-0,9 / ПМК30-1,8

Длина: 0,9 / 1,8 м

В комплекте: 1 порог, 6/12 дюбель-гвоздей

В коробке: 10 компл.

Коробка: 80x45x950 / 80x45x1850 мм

Масса брутто: 1,1 / 2,3 кг

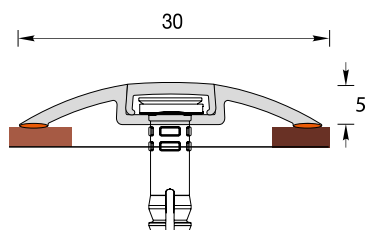

Порог с монтажным каналом 42 мм (с дюбель-гвоздями)

Код товара: ПМК42-0,9 / ПМК42-1,8

Длина: 0,9 / 1,8 м

В комплекте: 1 порог, 6/12 дюбель-гвоздей

В коробке: 10 компл.

Коробка: 100x45x950 / 100x45x1850 мм

Масса брутто: 1,4 / 2,9 кг

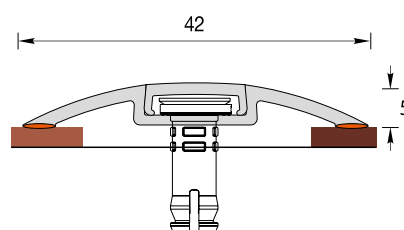

МОНТАЖ



Быстро, легко и надолго – наиболее подходящие слова для описания этой системы установки порога.

Для монтажа порога не потребуются специальных знаний и навыков. Имея под рукой стандартный набор инструментов, Вы с легкостью смонтируете порог дома или в офисе.



ЦВЕТОВАЯ ПАЛИТРА И ТЕКСТУРЫ

ПОРОГИ "ИЗИ"

Порог "Изи" – современный продукт классической формы, превосходит по качеству и прочности металлическим порогам

Порог «Изи» предназначен для декорирования одноуровневых и разноуровневых напольных покрытий. Внутренняя часть порога выполнена таким образом, чтобы компенсировать небольшие разноуровневые переходы между покрытиями (от 0 до 3 мм). Долговечность порога обусловлена повышенной стойкостью поверхности к истиранию и воздействию моющих средств. Отличается от других порогов самым простым способом монтажа. Достаточно отмерить необходимую длину порога, отрезать и приклеить с помощью уже имеющегося клеевого покрытия. Разнообразие текстур и оттенков позволит вам с легкостью подобрать порог для любого интерьера.

СПЕЦИФИКАЦИЯ

Порог «Изи» 24 мм

Код товара:
ПИ24-0,9 / ПИ24-1,35 / ПИ24-1,8
Длина: 0,9 / 1,35 / 1,8 м
В коробке: 10 порогов
Коробка: 40x45x950 / 40x45x1400 / 40x45x1850 мм
Масса брутто: 0,8 / 1,2 / 1,7 кг

Порог «Изи» 30 мм

Код товара:
ПИ30-0,9 / ПИ30-1,35 / ПИ30-1,8
Длина: 0,9 / 1,35 / 1,8 м
В коробке: 10 порогов
Коробка: 40x45x950 / 40x45x1400 / 40x45x1850 мм
Масса брутто: 1,1 / 1,7 / 2,2 кг

Порог «Изи» 36 мм

Код товара:
ПИ36-0,9 / ПИ36-1,35 / ПИ36-1,8
Длина: 0,9 / 1,35 / 1,8 м
В коробке: 10 порогов
Коробка: 40x45x950 / 40x45x1400 / 40x45x1850 мм
Масса брутто: 1,5 / 2,2 / 2,9 кг

Порог «Изи» 42 мм

Код товара:
ПИ42-0,9 / ПИ42-1,35 / ПИ42-1,8
Длина: 0,9 / 1,35 / 1,8 м
В коробке: 10 порогов
Коробка: 40x55x950 / 40x55x1400 / 40x55x1850 мм
Масса брутто: 1,7 / 2,7 / 3,4 кг

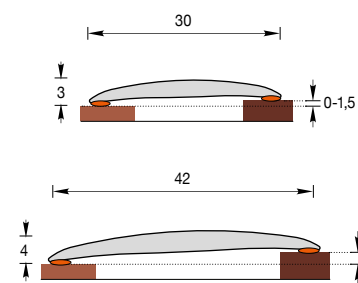
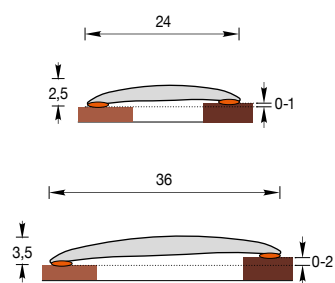

МОНТАЖ



Быстро, легко и надолго – это лучшие слова, чтобы описать эту систему установки порога. Для монтажа порога Вам не потребуются специальных знаний и навыков. Имея под рукой стандартный набор инструментов, Вы с легкостью смонтируете порог у себя дома или в офисе.

ЦВЕТОВАЯ ПАЛИТРА И ТЕКСТУРЫ



ПОРОГИ "ИЗИ" С КАБЕЛЬ-КАНАЛОМ

Порог "Изи" с кабель-каналом – продукт, вобравший в себя передовые разработки и современные материалы



Порог «Изи» с кабель-каналом предназначен для декорирования напольных покрытий, а так же скрытой прокладки кабелей. Внутренняя часть порога имеет кабель-канал, позволяющий скрыто проложить кабельные сети. Так же порог позволяет компенсировать небольшие разноуровневые переходы между покрытиями (от 0 до 3 мм). Отличается от других порогов самым простым способом монтажа. Достаточно отмерить необходимую длину порога, отрезать и приклеить основу с помощью уже имеющегося клеевого покрытия. А затем, не прилагая особых усилий, установить лицевую часть. Порог прошел испытания на долговечность и проявил себя с наилучшей стороны.

СПЕЦИФИКАЦИЯ

Порог с кабель-каналом "Изи" 24 мм

Код товара: ПИК24-0,9 / ПИК24-1,8
Длина: 0,9 / 1,8 м
В коробке: 10 порогов
Масса брутто: 1,1 / 2,2 кг

Порог с кабель-каналом "Изи" 30 мм

Код товара: ПИК30-0,9 / ПИК30-1,8
Длина: 0,9 / 1,8 м
В коробке: 10 порогов
Масса брутто: 1,4 / 2,8 кг

Порог с кабель-каналом "Изи" 36 мм

Код товара: ПИК36-0,9 / ПИК36-1,8
Длина: 0,9 / 1,8 м
В коробке: 10 порогов
Масса брутто: 1,8 / 3,6 кг

Порог с кабель-каналом "Изи" 42 мм

Код товара: ПИК42-0,9 / ПИК42-1,8
Длина: 0,9 / 1,8 м
В коробке: 10 порогов
Масса брутто: 2,2 / 4,4 кг

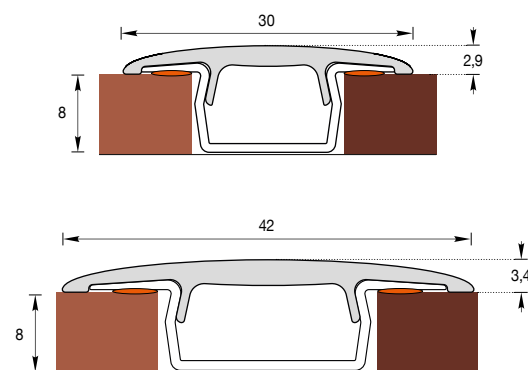
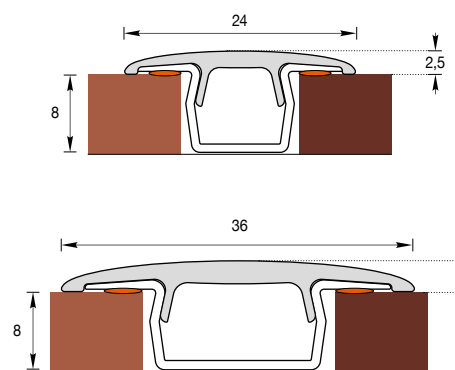

МОНТАЖ



Быстро, легко и надолго – это лучшие слова, чтобы описать эту систему установки порога. Для монтажа порога Вам не потребуются специальных знаний и навыков. Имея под рукой стандартный набор инструментов, Вы с легкостью смонтируете порог у себя дома или в офисе.



ЦВЕТОВАЯ ПАЛИТРА И ТЕКСТУРЫ

ПОРОГИ С МОНТАЖНЫМ КАНАЛОМ ПРОРЕЗИНЕННЫЕ

Лаконичная деталь интерьера в сочетании с безопасностью, надежностью и практичностью



Порог для ступеней «Идеал» используется в качестве декоративного и противоскользящего отделочного элемента для ступеней

ПОРОГИ ДЛЯ СТУПЕНЕЙ ПРОРЕЗИНЕННЫЕ

Прорезиненные пороги с монтажным каналом предназначены для декорирования стыков одноуровневых напольных покрытий.

Применимы с различными напольными покрытиями: ковролином, паркетом, ламинатом, линолеумом, плиткой и т.д.

Инновационная система крепления со скрывающей декорирующей планкой позволяет легко и быстро монтировать / демонтировать пороги в случае необходимости.

Продольные прорезиненные полосы порогов препятствуют скольжению. Долговечность порогов обусловлена особым качеством материала и его окраской в массе, что обеспечивает высокую стойкость поверхности к истиранию и мощным средствам. Клеевая основа порогов гарантирует плотное прилегание и надежную фиксацию.

СПЕЦИФИКАЦИЯ

Порог с монтажным каналом прорезиненный 30 мм (с дюбель-гвоздями)

Код товара: **ПМКр30-0,9 / ПМКр30-1,8**

Длина: 0,9 / 1,8 м

В комплекте: 1 порог, 6/12 дюбель-гвоздей

В коробке: 10 компл.

Коробка: 80x45x950 / 80x45x1850 мм

Масса брутто: 1,2 / 2,5 кг

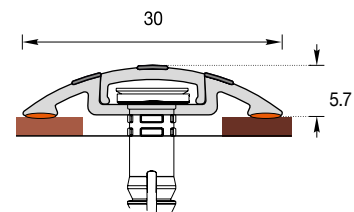

Порог с монтажным каналом прорезиненный 42 мм (с дюбель-гвоздями)

Код товара: **ПМКр42-0,9 / ПМКр42-1,8**

Длина: 0,9 / 1,8 м

В комплекте: 1 порог, 6/12 дюбель-гвоздей

В коробке: 10 компл.

Коробка: 100x45x950 / 100x45x1850 мм

Масса брутто: 1,6 / 3,2 кг

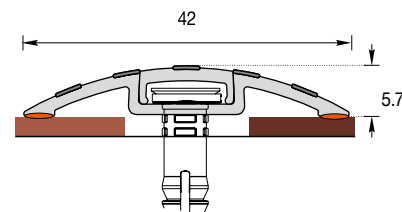

МОНТАЖ



ЦВЕТОВАЯ ПАЛИТРА

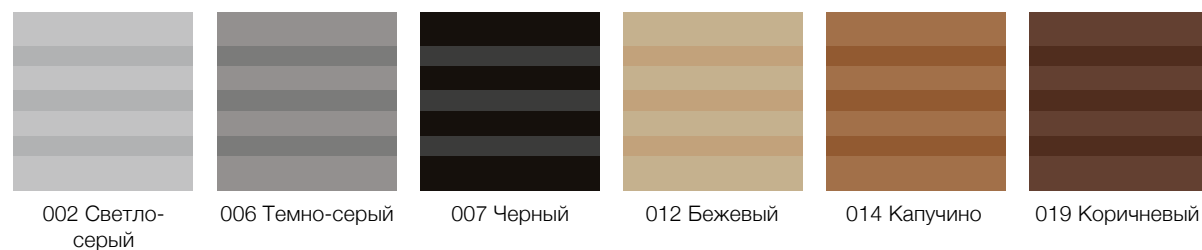

СПЕЦИФИКАЦИЯ

Порог для ступеней прорезиненный 32 мм (с дюбель-гвоздями)

Код товара: **ПСТр32-0,9 / ПСТр32-1,35**

Длина: 0,9 / 1,35 м

В комплекте: 1 порог, 6/12 дюбель-гвоздей

В коробке: 10 компл.

Коробка: 100x40x950 / 100x40x1400 мм

Масса брутто: 1,6 / 3,3 кг

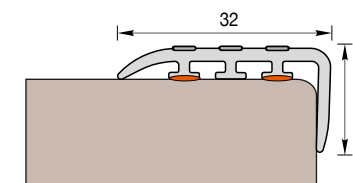

Порог для ступеней прорезиненный 45 мм (с дюбель-гвоздями)

Код товара: **ПСТр45-0,9 / ПСТр45-1,35**

Длина: 0,9 / 1,35 м

В комплекте: 1 порог, 6/12 дюбель-гвоздей

В коробке: 10 компл.

Коробка: 95x75x950 / 95x75x1400 мм

Масса брутто: 2,3 / 4,6 кг

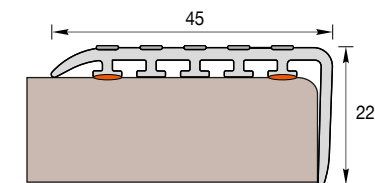

МОНТАЖ



ЦВЕТОВАЯ ПАЛИТРА

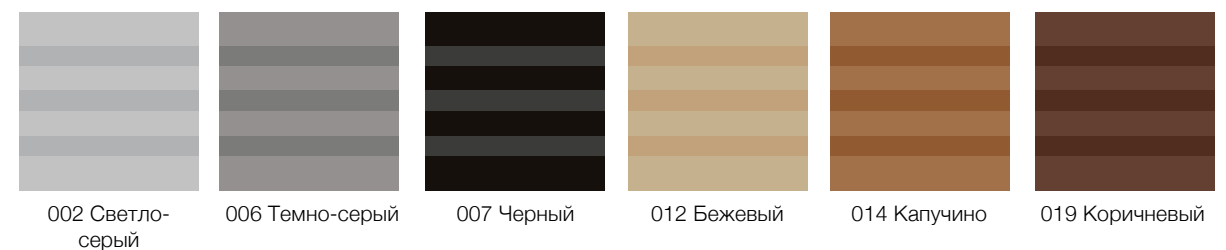

УГОЛ И ЛЕНТЫ АНТИСКОЛЬЗЯЩИЕ

Антискользящие углы и ленты обеспечивают эстетичность и безопасность Вашего интерьера и экстерьера

Плинтус для линолеума "Идеал" – практичное решение для помещений с высокими санитарно-гигиеническими требованиями

ПЛИНТУС ДЛЯ ЛИНОЛЕУМА

Антискользящие углы и ленты используются в местах, где необходимо обеспечить дополнительную безопасность и предотвратить скольжение.

Может применяться на ступенях в бассейнах, саунах, в подъездах и т.д.

Долговечная клеевая основа антискользящих лент и угла гарантирует надежную фиксацию с поверхностью.

Устойчив к любым погодным условиям, мощным средствам и обладает длительным сроком службы.

СПЕЦИФИКАЦИЯ

Угол антискользящий 42 мм

Код товара: **Уас42-0,9 / Уас42-1,35**

Длина: 0,9 / 1,35 м

В коробке: 10 шт.

Коробка: 80x50x950 / 80x50x1400 мм

Масса брутто: 2,0 / 3,0 кг

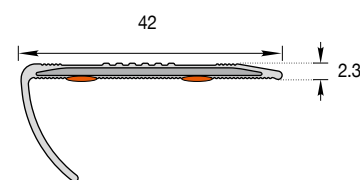

Лента антискользящая 40 мм

Код товара: **Лас40-0,9 / Лас40-1,8**

Длина: 0,9 / 1,8 м

В коробке: 10 шт.

Коробка: 40x45x950 / 40x45x1850 мм

Масса брутто: 1,7 / 3,4 кг

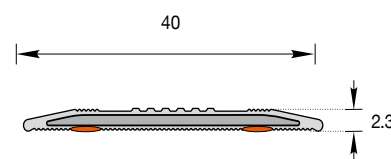

Лента антискользящая 48 мм

Код товара: **Лас48-0,9 / Лас48-1,8**

Длина: 0,9 / 1,8 м

В коробке: 10 шт.

Коробка: 40x55x950 / 40x55x1850 мм

Масса брутто: 2,1 / 4,2 кг

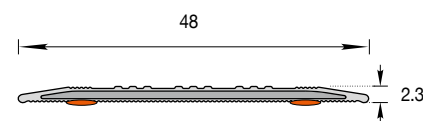

МОНТАЖ



ЦВЕТОВАЯ ПАЛИТРА

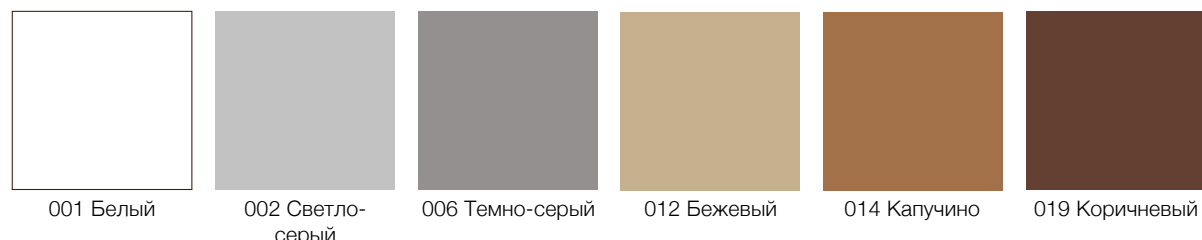

Это специально разработанный вид плинтуса, который предназначен для монтажа в помещениях с линолеумным напольным покрытием, состоящий из 2-х частей:

- верхняя часть – окантовка для линолеума,
- нижняя часть – радиусный профиль.

Окантовка легко монтируется на любую стену при помощи саморезов. Процесс занимает минимум времени и не требует специальных навыков.

Данная система в основном применяется в помещениях с высокими санитарно-гигиеническими требованиями благодаря плавному и целостному переходу линолеума от пола к стене.

СПЕЦИФИКАЦИЯ

Верхняя часть

Код товара: **ПЛв**

Длина: 2,5 м

В упаковке: 20 шт.

Масса брутто: 2,5 кг

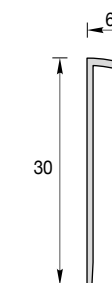

Нижняя часть

Код товара: **ПЛн**

Длина: 2,5 м

В упаковке: 20 шт.

Масса брутто: 4,1 кг

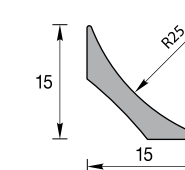

МОНТАЖ



Быстро, легко и надолго – это лучшие слова, чтобы описать эту систему установки плинтуса для линолеума. Для монтажа плинтуса Вам не потребуются специальных знаний и навыков. Имея под рукой стандартный набор инструментов, Вы с легкостью смонтируете плинтус в служебном помещении или у себя дома.

ЦВЕТОВАЯ ПАЛИТРА

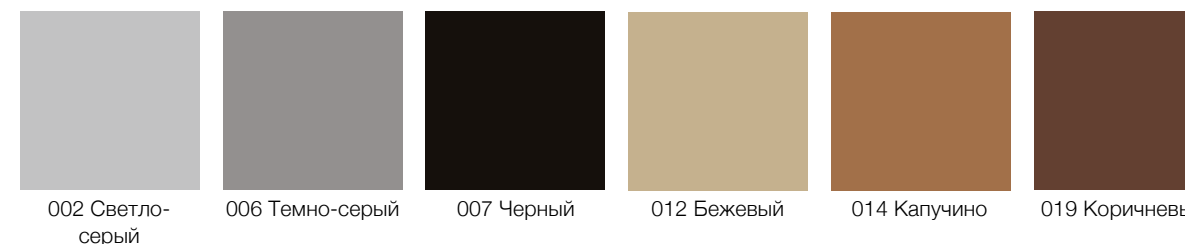

НАЛИЧНИК С КАБЕЛЬ-КАНАЛОМ

Совершенная конструкция в сочетании с элегантной формой и богатой палитрой текстур делает наличники "Идеал" эстетичной частью современного интерьера

Наличник с кабель-каналом «Идеал» применяется при декорировании дверных проемов, в частности, для маскировки мест соединения между дверной коробкой и стеной. Наличник также может использоваться в качестве самостоятельного элемента и для прокладки кабеля. Наличник легко монтируется, устойчив к влажности и температурным изменениям. Наличник окрашен в массу, имеет текстурированную поверхность и долговечен в эксплуатации.

СПЕЦИФИКАЦИЯ

Код товара: **Нк70**
Длина: 2,2 м
В коробке: 20 шт.
Коробка: 140x125x2225 мм
Масса брутто: 10,5 кг

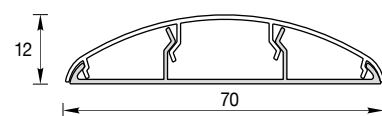

МОНТАЖ

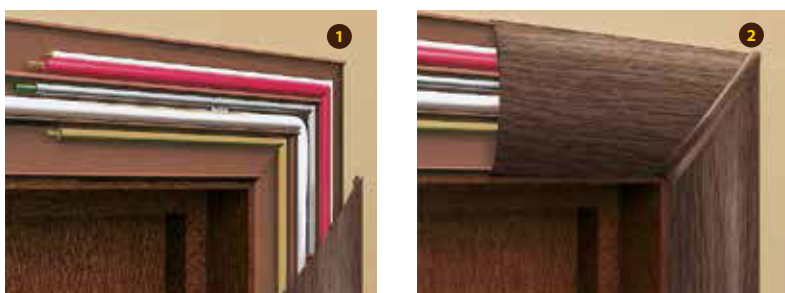

Быстро, удобно, надежно – это те слова, которые ярче всего отражают лучшие стороны монтажа этих наличников. Для монтажа Вам не потребуется специальных знаний и навыков. Имея под рукой стандартный набор инструментов, можно с легкостью и оперативно установить наличники.

НАБОР КОМПЛЕКТУЮЩИХ ДЛЯ НАЛИЧНИКА С КАБЕЛЬ-КАНАЛОМ Нк70 «ИДЕАЛ»



Служит для декорирования угловых стыков и окончаний наличника с кабель-каналом «Идеал». Набор содержит 2 вида элемента: стыковой элемент для декорирования угловых стыков наличника под углом 45° и конечный элемент для декорирования окончаний наличника.

СПЕЦИФИКАЦИЯ

Код товара: **НКНк70**
В блоке: 25 шт.
В коробке: 4 блока
Коробка: 215x115x280 мм
Масса брутто: 0,8 кг

ЦВЕТОВАЯ ПАЛИТРА И ТЕКСТУРЫ



001 Белый

214 Дуб серый

262 Клен вермонт

263 Клен северный

213 Дуб северный

203 Дуб беленый

212 Дуб светлый

201 Дуб

206 Дуб коньячный

217 Дуб темный

244 Вишня темная

331 Кемпас

341 Ольха

291 Орех

293 Орех темный

346 Махагон

301 Венге

302 Венге черный

НАЛИЧНИКИ ПЛАСТИКОВЫЕ

Классическая конструкция в сочетании с элегантной формой и богатой палитрой текстур делает наличник пластиковый «Идеал» эстетичной частью современного интерьера

Пластиковые наличники «Идеал» из вспененного ПВХ применяется в качестве декорирующего элемента при отделке дверей и окон. Эстетичная форма и широкая цветовая палитра наличников «Идеал» дает возможность гармонично подобрать цветовую гамму для самых интересных дизайнерских решений. Влагостоек, устойчив к истиранию и моющим средствам.

СПЕЦИФИКАЦИЯ

Код товара: **H40 / H50 / H60 / H70**
Длина: 2,2 м
В коробке: 20 шт.
Коробка: 85x70x2225 / 120x80x2225 / 125x90x2225 / 150x100x2225 мм
Масса брутто: 9,5 / 11,0 / 13,6 / 16,2 кг

МОНТАЖ

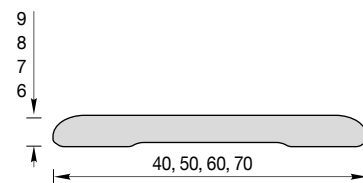

Быстро, удобно, надежно – это те слова, которые ярче всего отражают лучшие стороны монтажа этих наличников. Для монтажа Вам не потребуются специальных знаний и навыков. Имея под рукой стандартный набор инструментов, можно с легкостью и оперативно установить наличники.

ДЕМОНСТРАЦИЯ В ИНТЕРЬЕРЕ



ЦВЕТОВАЯ ПАЛИТРА И ТЕКСТУРЫ



001 Белый

214 Дуб серый

262 Клен вермонт

263 Клен северный

213 Дуб северный

203 Дуб беленый

212 Дуб светлый

201 Дуб

206 Дуб коньячный

217 Дуб темный

244 Вишня темная

331 Кемпас

341 Ольха

291 Орех

293 Орех темный

346 Махагон

301 Венге

302 Венге черный

ПЛИНТУС ДЛЯ СТОЛЕШНИЦЫ

Плинтус для столешницы «Идеал» - это стильное и практичное решение для Вашего дома

Плинтус для столешницы «Идеал» – сконструирован для декорирования стыков поверхностей стены и столешницы. Плотное прилегание мягкой кромки плинтуса к стене и столешнице обеспечивает защиту от влаги и грязи. Может применяться также в ванных комнатах, так как устойчив к повышенной влажности и перепадам температур. Состоит из заднего монтажного профиля и лицевой части.

СПЕЦИФИКАЦИЯ

Код товара: **ПС**

Длина: 3 м
В коробке: 30 шт.

Коробка:
115x105x3035 мм

Масса брутто: 13,1 кг

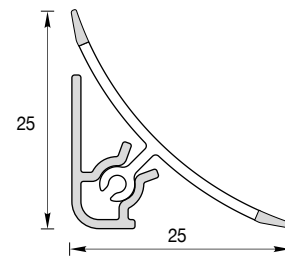

МОНТАЖ



КОМПЛЕКТУЮЩИЕ



Угол внутренний
Код товара: **ВПС**

В пакете: 25 шт.
В коробке: 10 пакетов
Коробка: 350x150x150 мм
Масса брутто: 0,7 кг



Угол наружный
Код товара: **НПС**

В пакете: 25 шт.
В коробке: 10 пакетов
Коробка: 350x150x150 мм
Масса брутто: 0,7 кг



Торцевые (пара)
Код товара: **ТПСп**

В пакете: 25 пар
В коробке: 10 пакетов
Коробка: 350x150x150 мм
Масса брутто: 0,5 кг

Угол внутренний во флоупаке
Код товара: **ф2ВПС**

Во флоупаке: 2 шт.
В блоке: 20 флоупаков
В коробке: 10 блоков
Коробка: 350x240x320 мм
Масса брутто: 1,1 кг

Угол наружный во флоупаке
Код товара: **ф2НПС**

Во флоупаке: 2 шт.
В блоке: 20 флоупаков
В коробке: 10 блоков
Коробка: 350x240x320 мм
Масса брутто: 1,0 кг

Торцевые (пара) во флоупаке
Код товара: **ф1ТПСп**

Во флоупаке: 1 пара
В блоке: 20 флоупаков
В коробке: 10 блоков
Коробка: 350x240x320 мм
Масса брутто: 1,0 кг

001 Белый

002 Светло-серый

007 Черный

008 Слоновая кость

012 Бежевый

081 Металлик

084 Хром

273 Сосна беленая

231 Бук

302 Венге черный

171 Камешки

172 Камешки светлые

181 Сланец светлый

111 Мрамор светло-серый

101 Мрамор белый

105 Мрамор светло-бежевый

106 Мрамор бежевый

108 Мрамор зеленый

ЦВЕТОВАЯ ПАЛИТРА И ТЕКСТУРЫ

ТЕКСТУРНЫЕ ОТДЕЛОЧНЫЕ ПРОФИЛИ ИЗ ЖЕСТКОГО И ВСПЕНЕННОГО ПВХ

Декорируют наружные и внутренние углы помещений, украшая любой интерьер

Продукция имеет широкий и профильный размерный ряд. Декоры совпадают с цветами плитинусов коллекции «Комфорт».

ОТДЕЛОЧНЫЕ ПРОФИЛИ

Угол

Код товара: **У10 / У15 / У20 / У25 / У30 / У40 / У50**
 Декорирует наружные и внутренние углы стен
 Длина: 2,7 м
 В упаковке: 25 шт.
 Масса брутто: 1,8 / 2,3 / 3,8 / 4,4 / 5,7 / 7,8 / 8,8 кг

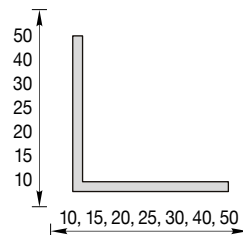

Угол арочный

Код товара: **А17 / А20**
 Декорирует углы арочных проемов
 Длина: 2,7 м
 В упаковке: 25 шт.
 Масса брутто: 2,2 / 2,8 кг

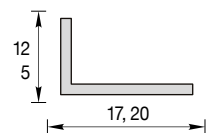

Угол внутренний округлый

Код товара: **УвО10 / УвО14**
 Длина: 2,7 м
 В коробке: 30 шт.
 Коробка: 100x75x2750 мм
 Масса брутто: 4,2 / 6,6 кг

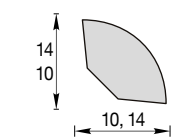

Угол внутренний – галтель

Код товара: **УвГ**
 Длина: 2,7 м
 В коробке: 30 шт.
 Коробка: 100x75x2750 мм
 Масса брутто: 5,8 кг

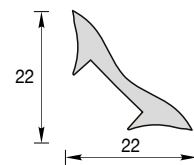

Угол наружный округлый

Код товара: **УнО**
 Длина: 2,7 м
 В коробке: 30 шт.
 Коробка: 100x75x2750 мм
 Масса брутто: 5,3 кг

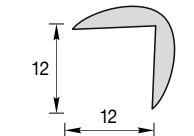

Угол наружный фигурный

Код товара: **УнФ25 / УнФ40**
 Длина: 2,7 м
 В коробке: 30 шт.
 Коробка: 70x90x2750 / 115x100x2750 мм
 Масса брутто: 7,6 / 10,4 кг

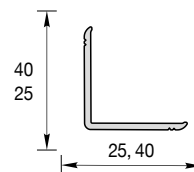

Угол внутренний – штапик

Код товара: **УвШ**
 Длина: 2,7 м
 В коробке: 30 шт.
 Коробка: 70x45x2750 мм
 Масса брутто: 5,0 кг

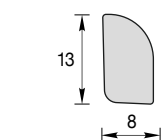

Нащельник стыковой округлый

Код товара: **НсО**
 Длина: 2,7 м
 В коробке: 30 шт.
 Коробка: 40x50x2750 мм
 Масса брутто: 3,2 кг

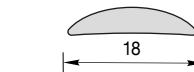

НсО производится только в указанных цветах

** УвО10, УвО14, УвГ, УнО, УнФ25, УнФ40, УвШ, НсО

* дополнительные цвета только для У20, У30

001 Белый**	002 Светло-серый	007 Черный
008 Слоновая кость	010 Кремовый	013 Темно-бежевый
019 Коричневый	020 Светло-розовый*	025 Светло-салатовый*
022 Лазурный*	023 Голубой*	081 Металлик
253 Ясень серый	252 Ясень белый	233 Бук светлый
231 Бук**	261 Клен**	263 Клен северный
213 Дуб северный	203 Дуб беленый	211 Дуб рустик
212 Дуб светлый**	201 Дуб**	206 Дуб коньячный
217 Дуб темный	244 Вишня темная**	241 Вишня**
331 Кемпас**	341 Ольха**	291 Орех**
293 Орех темный	346 Махагон**	351 Каштан**
301 Венге	302 Венге черный**	



РАСКЛАДКИ ДЛЯ КЕРАМИЧЕСКОЙ ПЛИТКИ

Широчайшая цветовая палитра плиточных профилей позволяет с легкостью вписать их в дизайн Вашего интерьера

Раскладки для керамической плитки «Идеал» предназначены для декорирования углов. Специальное покрытие не только придает глянец, но и обеспечивает высокую стойкость поверхности к моющим средствам и истиранию.

СПЕЦИФИКАЦИЯ

Раскладка внутренняя под плитку

Код товара: **Вп8 / Вп10 / Вп12**
 Декорирует внутренние углы
 Длина: 2,5 м
 В упаковке: 25 шт.
 В упаковке (белые): 50 шт.
 Масса брутто: 3,2 / 3,4 / 3,5 кг
 Масса брутто (белые): 6,4 / 6,6 / 7,9 кг

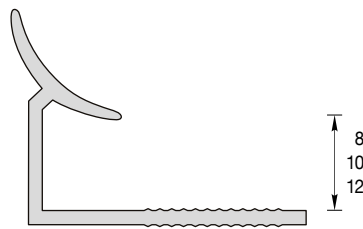

Раскладка наружная под плитку

Код товара: **Нп8 / Нп10 / Нп12**
 Декорирует наружные углы
 Длина: 2,5 м
 В упаковке: 25 шт.
 В упаковке (белые): 50 шт.
 Масса брутто: 2,4 / 2,6 / 2,9 кг
 Масса брутто (белые): 4,7 / 5,1 / 5,9 кг

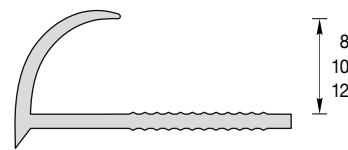

Раскладка внутренняя под плитку универсальная

Код товара: **ВпУ**
 Декорирует внутренние углы
 Длина: 2,5 м
 В упаковке: 25 шт.
 В упаковке (белые): 50 шт.
 Масса брутто: 2,7 кг
 Масса брутто (белые): 5,4 кг

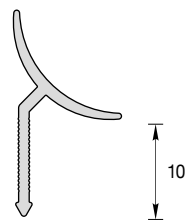

* Нп12 и Вп12 производятся только в указанных цветах

<http://jkkdecorators.com>

ЦВЕТОВАЯ ПАЛИТРА И ТЕКСТУРЫ

001 Белый*	002 Светло-серый	003 Дымчатый
004 Пепельный	005 Серый	007 Черный
008 Слоновая кость*	011 Светло-бежевый	010 Кремовый
012 Бежевый*	013 Темно-бежевый	014 Капучино
015 Карамель светлая	016 Карамель	017 Терракотовый
028 Красный	018 Шоколадный	019 Коричневый
021 Светло-сиреневый	020 Светло-розовый	009 Персиковый
025 Светло-салатовый	026 Фисташковый	022 Лазурный
023 Голубой	029 Фиолетовый	030 Темно-синий
081 Металлик*	082 Металлик золотистый	083 Металлик коричневый
301 Венге	151 Песок бежевый	104 Мрамор сахара
101 Мрамор белый*	102 Мрамор лазурный	103 Мрамор алебастровый
105 Мрамор светло-бежевый	106 Мрамор бежевый*	107 Мрамор розовый
109 Мрамор бирюзовый	110 Мрамор голубой	108 Мрамор зеленый

ПРОФИЛИ МЕТАЛЛИЗИРОВАННЫЕ

Металлизованные профили придадут изысканный подчёрк Вашим интерьерам

Используя панель Вы без труда придадите эстетичный вид потолку в любом помещении

ПАНЕЛЬ ПОТОЛОЧНАЯ

Профили металлизированные предназначены для декорирования углов и стыков.

Специальное покрытие не только придает благородный блеск, но и обеспечивает высокую стойкость поверхности к мощным средствам и истиранию.

СПЕЦИФИКАЦИЯ

Профиль "П" (вставка) для плитки металлизированный

Код товара: **П12М / П18М**
Длина: 2,7 м
В коробке: 30 шт.
Коробка: 75x45x2725 / 65x65x2725 мм
Масса брутто: 4,4 / 5,9 кг

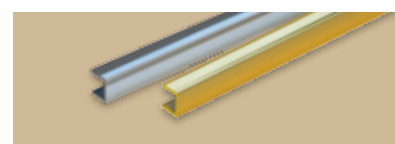
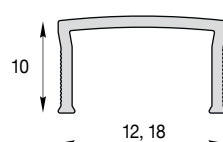

Тавр металлизированный

Код товара: **Т18М**
Длина: 2,7 м
В коробке: 30 шт.
Коробка: 75x45x2725 мм
Масса брутто: 4,5 кг

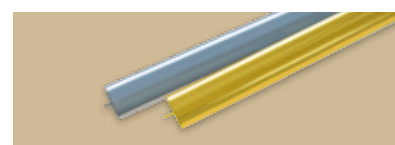
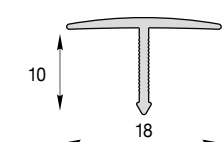

Раскладка внутренняя под плитку универсальная металлизированная

Код товара: **ВпУМ**
Длина: 2,7 м
В коробке: 30 шт.
Коробка: 90x50x2725 мм
Масса брутто: 4,7 кг

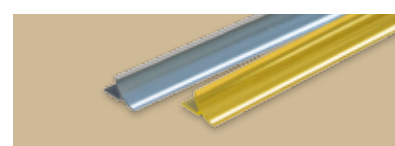
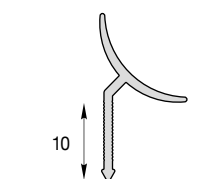

Раскладка наружная под плитку металлизированная

Код товара: **НпМ**
Длина: 2,7 м
В коробке: 30 шт.
Коробка: 90x50x2725 мм
Масса брутто: 5,7 кг

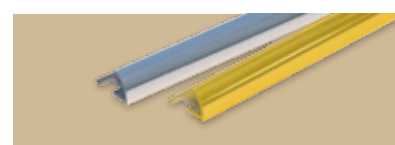
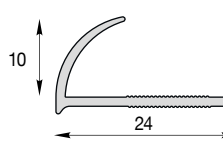

Раскладка наружная под плитку прямоугольная металлизированная

Код товара: **НпПМ**
Длина: 2,7 м
В коробке: 30 шт.
Коробка: 90x50x2725 мм
Масса брутто: 5,7 кг

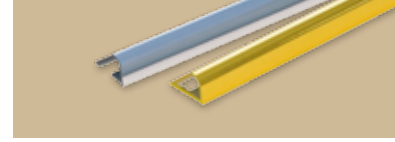
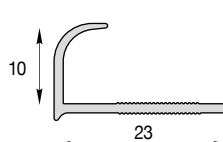

Угол металлизированный

Код товара: **У15М / У20М / У25М**
Длина: 2,7 м
В коробке: 50 шт.
Коробка: 45x65x2725 / 60x70x2725 / 70x70x2725 мм
Масса брутто: 8,3 / 11,0 / 13,5 кг

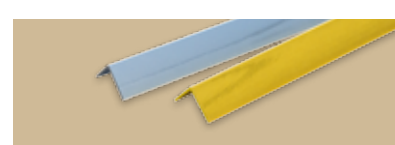
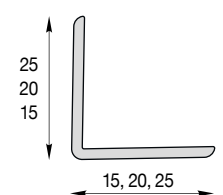

ЦВЕТОВАЯ ПАЛИТРА



091 Серебро



092 Золото

Потолочные панели предназначены для декорирования потолков.

Пластиковые панели применяют для отделки балконов и лоджий, ванных комнат и душевых, санузлов и кухонь. Конструкция и система монтажа пластиковых панелей позволяет очень быстро установить их практически в любом помещении.

Потолочные панели практически не восприимчивы к воздействию влаги, что определяет область их применения в отделке помещений. Панели скрывают все изъяны и неровности старого потолочного перекрытия и проходящие по нему коммуникации. В ПВХ панели очень просто вмонтировать точечные приборы освещения или установить накладные люстры или плафоны.

Панели, изготовлены из ПВХ, экологически чистые и не выделяют вредных испарений при нагревании.

СПЕЦИФИКАЦИЯ

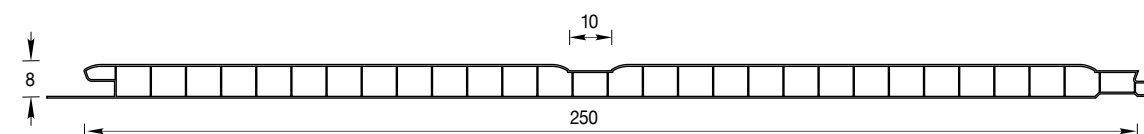

Панель потолочная двухсекционная

Код товара: **ПП250-3**
Длина: 3 м
В коробке: 10 шт.
Коробка: 85x270x3010 мм
Масса брутто: 13,5 кг



МОНТАЖ

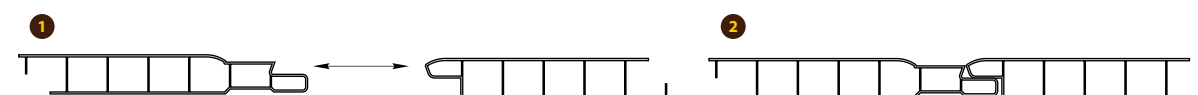

ЦВЕТОВАЯ ПАЛИТРА



001-1 Белый с серебром



001-2 Белый с золотом

РАДИАТОРНЫЕ РЕШЕТКИ И БЕЛЫЕ ОТДЕЛОЧНЫЕ ПРОФИЛИ

Белые отделочные профили широко применяются как армирующий, защитный и декорационный элемент во внутренней отделке помещений

РАДИАТОРНЫЕ РЕШЕТКИ

Код товара: **PP3x3 / PP3x6 / PP6x3 / PP6x6 / PP6x9 / PP6x12 / PP6x15 / PP6x18**
 В упаковке: 2 / 1 / 1 / 1 / 1 / 1 / 1 шт.
 В коробке: 5 / 5 / 5 / 5 / 5 / 5 / 5 упаковок
 Коробка: 157x620x320 / 157x620x320 / 157x620x320 /
 157x620x620 / 157x620x920 / 157x620x1220 /
 157x620x1520 / 157x620x1820 мм

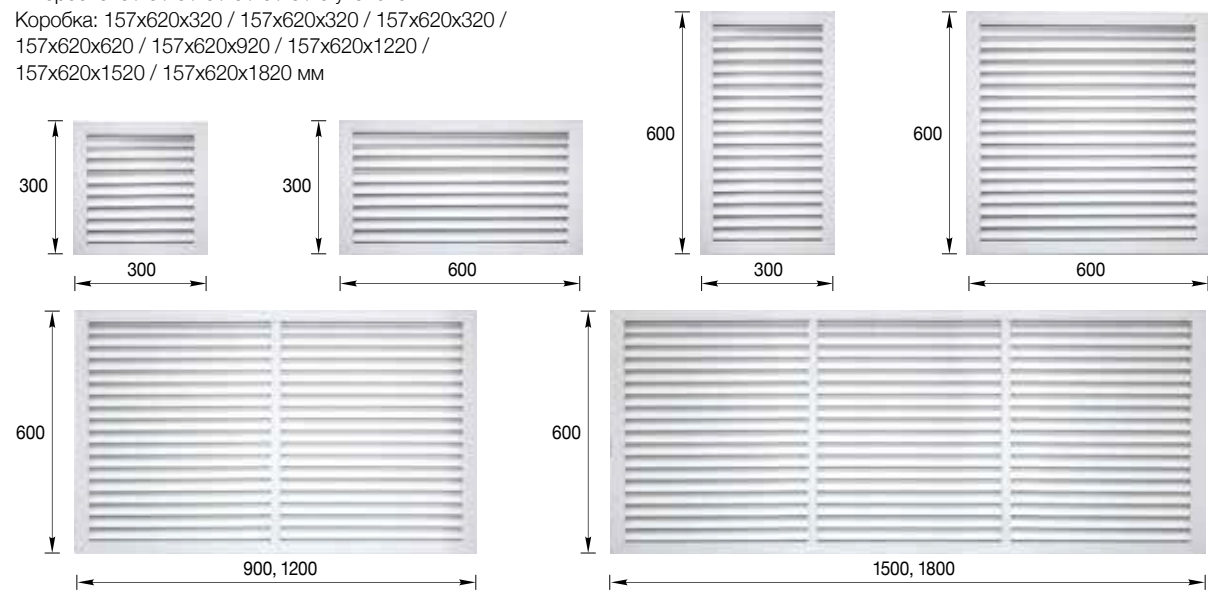

БЕЛЫЕ ОТДЕЛОЧНЫЕ ПРОФИЛИ

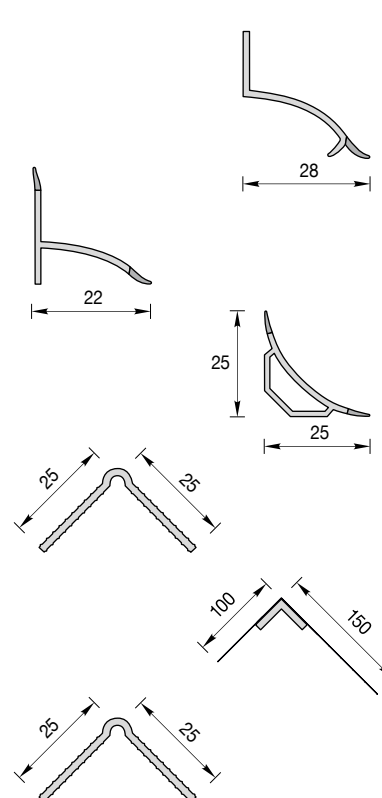
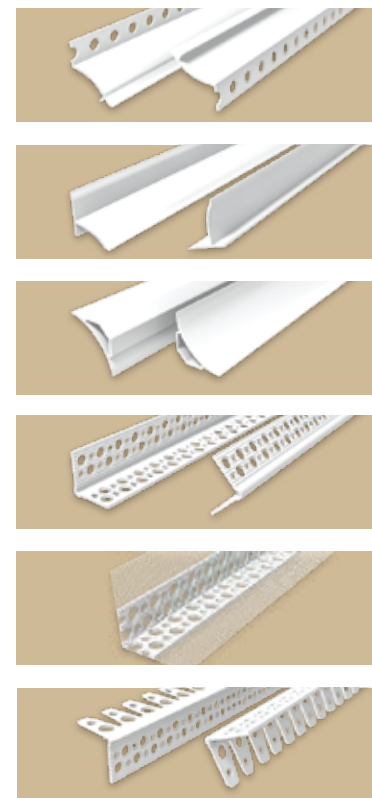

Бордюр на ванну под плитку
 Код товара: **БВП**
 Длина: 2 м
 В упаковке: 25 шт. | Масса брутто: 3,4 кг

Бордюр на ванну
 Код товара: **БВ**
 Длина: 2 м
 В упаковке: 25 шт. | Масса брутто: 4,5 кг

Галтель с мягкими краями
 Код товара: **ГМ**
 Длина: 2,5 м
 В упаковке: 25 шт. | Масса брутто: 5,9 кг

Угол штукатурный
 Код товара: **УШ**
 Длина: 3 м
 В упаковке: 50 шт. | Масса брутто: 6,9 кг

Угол штукатурный с сеткой
 Код товара: **УШС-2,5 / УШС-3,0**
 Длина: 2,5 / 3 м
 В упаковке: 25 шт. | Масса брутто: 6,0 / 6,5 кг

Угол штукатурный арочный
 Код товара: **АШ**
 Длина: 3 м
 В упаковке: 50 шт. | Масса брутто: 6,8 кг

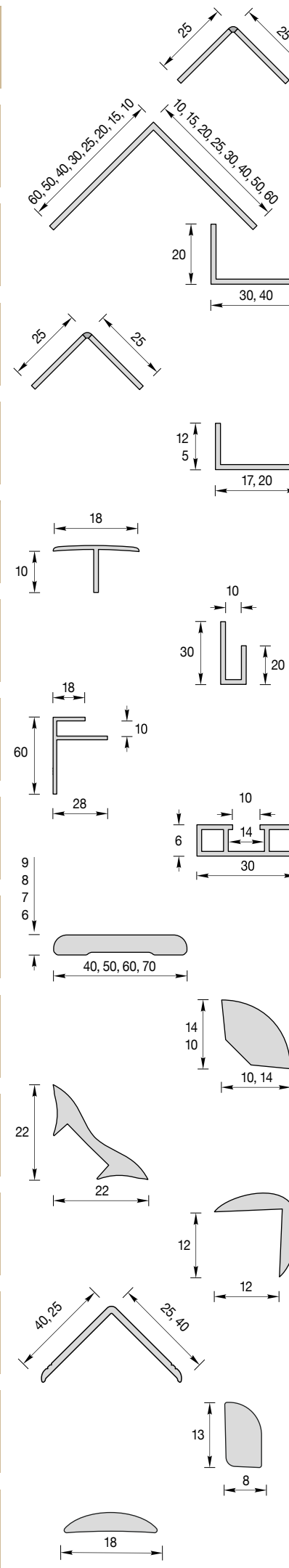
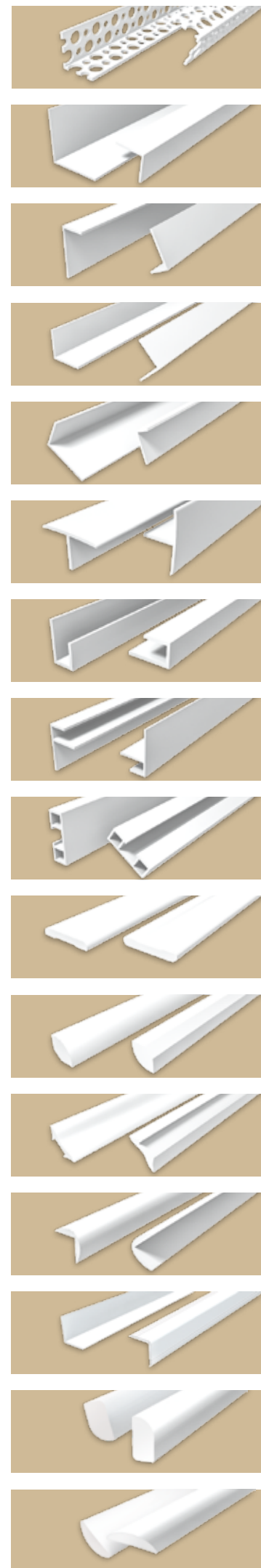

Угол штукатурный мягкий
 Код товара: **УШМ**
 Длина рулона: 100 м
 В упаковке: 1 рулон | Масса брутто: 5,4 кг

Угол
 Код товара: **У10 / У15 / У20 / У25 / У30 / У40 / У50 / У60**
 Длина: 2,7 м
 В упаковке: 100 / 100 / 50 / 50 / 50 / 25 / 25 / 25 шт.
 Масса брутто: 6,7 / 8,8 / 7,3 / 8,4 / 10,0 / 6,8 / 8,4 / 11,7 кг

Угол ассиметричный
 Код товара: **Уа30 / Уа40**
 Длина: 2,7 м
 В упаковке: 25 шт. | Масса брутто: 4,0 / 4,7 кг

Угол мягкий
 Код товара: **Ум25**
 Длина рулона: 100 м
 В упаковке: 1 рулон | Масса брутто: 7,6 кг

Угол арочный
 Код товара: **А17 / А20**
 Длина: 2,7 м
 В упаковке: 100 шт. | Масса брутто: 8,1 / 10,4 кг

Т - профиль
 Код товара: **Т18**
 Длина: 2,7 м
 В упаковке: 50 шт. | Масса брутто: 5,1 кг

L - профиль
 Код товара: **Л10**
 Длина: 3 м
 В упаковке: 25 шт. | Масса брутто: 4,0 кг

F - профиль
 Код товара: **Ф10**
 Длина: 3 м
 В упаковке: 25 шт.
 Масса брутто: 6,6 кг

Рейка крепежная (обрешетка) для панелей
 Код товара: **РК**
 Длина: 3 м
 В упаковке: 25 шт. | Масса брутто: 10,8 кг

Наличник пластиковый
 Код товара: **Н40 / Н50 / Н60 / Н70**
 Длина: 2,2 м | В коробке: 20 шт.
 Коробка: 85x70x2225 / 120x80x2225 /
 125x90x2225 / 150x100x2225 мм
 Масса брутто: 9,5 / 11,0 / 13,6 / 16,2 кг

Угол внутренний округлый
 Код товара: **УвО10 / УвО14**
 Длина: 2,7 м | В коробке: 30 шт.
 Коробка: 100x75x2750 мм
 Масса брутто: 4,8 / 5,9 кг

Угол внутренний – галтель
 Код товара: **УвГ**
 Длина: 2,7 м | В коробке: 30 шт.
 Коробка: 100x75x2750 мм | Масса брутто: 6,2 кг

Угол наружный округлый
 Код товара: **УнО**
 Длина: 2,7 м | В коробке: 30 шт.
 Коробка: 100x75x2750 мм | Масса брутто: 7,7 кг

Угол наружный фигурный
 Код товара: **УнФ25 / УнФ40**
 Длина: 2,7 м | В коробке: 30 шт.
 Коробка: 70x90x2750 / 115x100x2750 мм
 Масса брутто: 6,7 / 11,3 кг

Угол внутренний – штапик
 Код товара: **УвШ**
 Длина: 2,7 м | В коробке: 30 шт.
 Коробка: 70x45x2750 мм
 Масса брутто: 5,0 кг

Нащельник стыковой округлый
 Код товара: **НсО**
 Длина: 2,7 м | В коробке: 30 шт.
 Коробка: 40x50x2750 мм
 Масса брутто: 3,2 кг

КАРНИЗ ПОТОЛОЧНЫЙ ДЛЯ ШТОР

Потолочный карниз для штор «Идеал» в элегантном стиле – прекрасное функциональное и дизайнерское решение в интерьере Вашего дома и офиса

Потолочный карниз для штор «Идеал» – современный продукт элегантной формы. В комплектации карнизов предусмотрены: профиль карниза трехрядный, крючки, левая и правая торцевые заглушки, левый и правый торцевые повороты, стык для профиля, бленда.

Профиль, стыковые и торцевые элементы – белого цвета, крючки – прозрачные.

Бленда текстурирована 3D-дизайнами изысканных текстур дерева.

СПЕЦИФИКАЦИЯ

Код товара: **ПК1,6 / ПК1,8 / ПК2,0 / ПК2,2 / ПК2,4 / ПК2,6 / ПК2,8 / ПК3,0 / ПК3,2**

Длина: 1,6 / 1,8 / 2,0 / 2,2 / 2,4 / 2,6 / 2,8 / 3,0 / 3,2 м

В упаковке: 10 шт.

Масса брутто: 7,1 / 7,9 / 8,8 / 9,6 / 10,5 / 11,4 / 12,2 / 13,0 / 13,9 кг

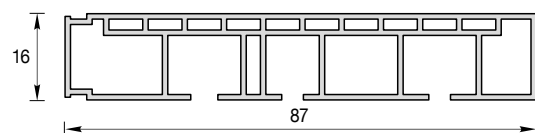

МОНТАЖ



Карниз потолочный для штор «Идеал» дополнит уют Вашего дома.

ЦВЕТОВАЯ ПАЛИТРА И ТЕКСТУРЫ

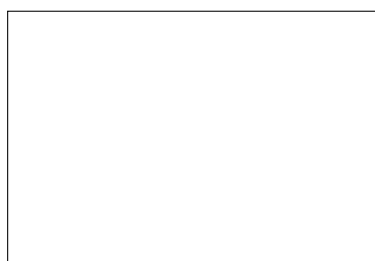

001 Белый



233 Бук светлый



212 Дуб светлый

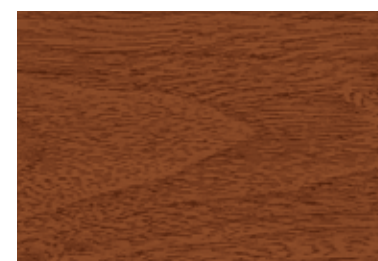

341 Ольха

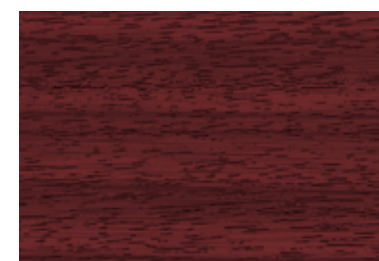

346 Махагон

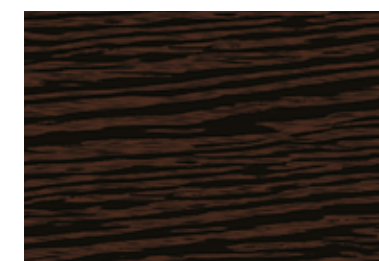

301 Венге

КОМПЛЕКТУЮЩИЕ



Крючки

Код товара: **КК**

В пакете: 100 шт.

В пачке: 2 пакета

В коробке: 2 пачки

Коробка: 365x255x155 мм

Масса брутто: 2,5 кг



Торцевые (пара)

Код товара: **ТКп**

В пакете: 5 пар

В пачке: 3 пакета

В коробке: 20 пачек

Коробка: 365x255x155 мм

Масса брутто: 2,7 кг



Стык

Код товара: **СК**

В пакете: 5 шт.

В пачке: 3 пакета

В коробке: 20 пачек

Коробка: 365x255x155 мм

Масса брутто: 1,9 кг



Торцевые повороты (пара)

Код товара: **ТПКп**

В пачке: 1 пара

В коробке: 20 пачек

Коробка: 365x255x155 мм

Масса брутто: 3,9 кг



Бленда

Код товара: **БК**

Длина рулона: 20 м

В упаковке: 1 рулон

В коробке: 3 упаковки

Коробка: 350x350x150 мм

Масса брутто: 6,7 кг

КАБЕЛЕНЕСУЩИЕ СИСТЕМЫ

Кабеленесущие системы "Идеал" – оптимальный вариант организации наружной проводки

Кабельный короб

Предназначен для прокладки информационных, силовых и слаботочных электрических коммуникаций открытого типа в офисных и жилых помещениях, производственных и административных зданиях, медицинских и детских учреждениях при новом строительстве и при реконструкции. Широкий модельный ряд позволяет удобно и безопасно разместить любое количество кабелей.

Труба гладкая жесткая

Используется для прокладки информационных, силовых и слаботочных линий открытого типа как внутри зданий и сооружений, так и на открытом воздухе.

Труба гофрированная

Используется для прокладки информационных, силовых и слаботочных линий скрытого типа внутри зданий и сооружений.

СПЕЦИФИКАЦИЯ

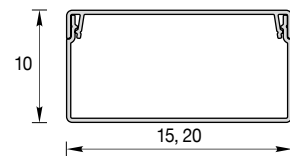
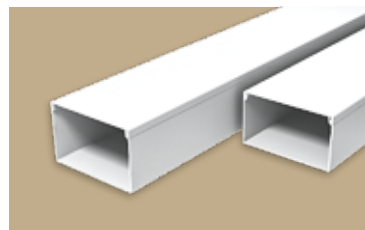

Кабельный короб

Код товара: **КБК15x10 / КБК20x10**

Длина: 2 м
В упаковке: 40 шт.
Масса брутто: 4,1 / 5,3 кг

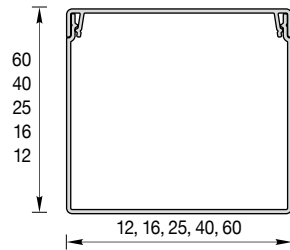
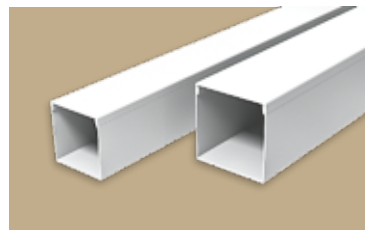

Кабельный короб

Код товара: **КБК12x12 / КБК16x16 / КБК25x25 / КБК40x40 / КБК60x60**

Длина: 2 м
В упаковке: 40 / 40 / 40 / 20 / 10 шт.
Масса брутто: 4,1 / 5,4 / 9,3 / 9,7 / 6,8 кг

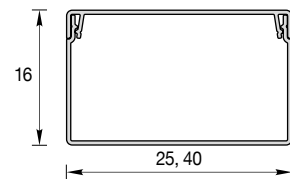
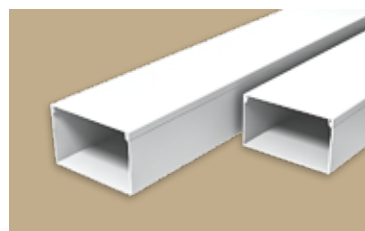

Кабельный короб

Код товара: **КБК25x16 / КБК40x16**

Длина: 2 м
В упаковке: 40 / 20 шт.
Масса брутто: 6,8 / 5,9 кг

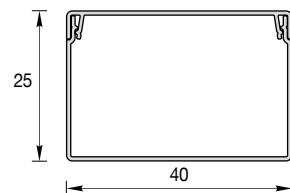
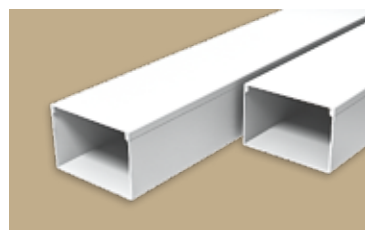

Кабельный короб

Код товара: **КБК40x25**

Длина: 2 м
В упаковке: 20 шт.
Масса брутто: 6,7 кг

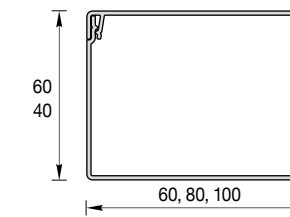
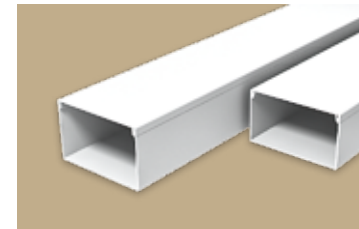

Кабельный короб

Код товара: **КБК60x40 / КБК80x40 / КБК80x60 / КБК100x40 / КБК100x60**

Длина: 2 м
В упаковке: 10 / 10 / 10 / 6 / 6 шт.
Масса брутто: 6,5 / 7,9 / 9,1 / 9,6 / 10,8 кг

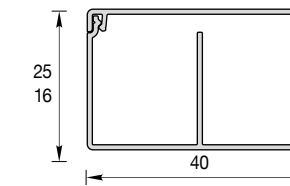
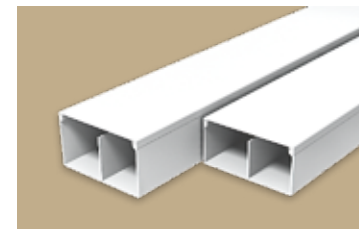

Кабельный короб с перегородкой

Код товара: **КБКп40x16 / КБКп40x25**

Длина: 2 м
В упаковке: 20 шт.
Масса брутто: 7,9 / 11,2 кг

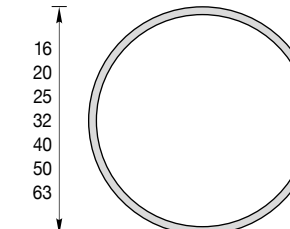
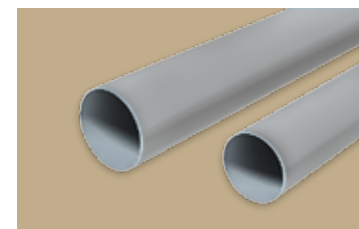

Труба гладкая жесткая

Код товара: **ТР16 / ТР20 / ТР25 / ТР32 / ТР40 / ТР50 / ТР63**

Длина: 3 м
В упаковке: 30 / 30 / 20 / 10 / 10 / 5 / 5 шт.
Масса брутто: 6,7 / 7,2 / 8,8 / 5,7 / 7,2 / 6,2 / 7,7 кг

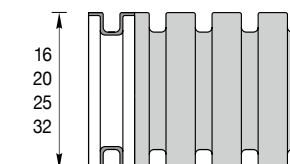

Труба гофрированная

Код товара: **ГФ16 / ГФ20 / ГФ25 / ГФ32**

Длина: 100 / 100 / 50 / 25 м
В упаковке: 1 бухта
Масса брутто: 3,0 / 3,3 / 2,5 / 3,0 кг

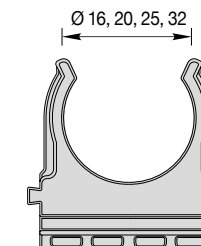

Держатель для труб с защелкой

Код товара: **ДТ16 / ДТ20 / ДТ25 / ДТ32**

В упаковке: 25 шт.
В коробке: 250 / 250 / 250 шт.
Масса брутто: 0,7 / 0,8 / 0,9 / 1,1 кг

ЦВЕТОВАЯ ПАЛИТРА

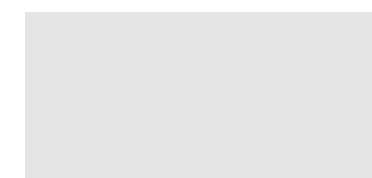

Белый *

Светло-серый **

Серый ***

* Кабельный короб; ** Труба гофрированная, держатель для труб с защелкой; *** Труба гладкая жесткая

ИНТЕРНЕТ МАГАЗИН
НИЗКИХ ЦЕН

